



## VIDEO DOOR PHONE

راهنمای نصب گوشی تصویری ۷ اینچ

Installation Guide of 7 Inch Monitor

BAM-7040-WiFi

# ...فهرست

- ۱ معرفی محصول
- ۳ نکات مربوط به نصب گوشی تصویری
- ۴ نحوه عملکرد دستگاه
- ۵ پاسخ به مراجعه کننده
- ۶ نکات گوشی تصویری در زمان مکالمه با پنل
- ۷ تنظیمات رنگ و نور
- ۸ حافظه
- ۱۰ تنظیمات
- ۱۴ Wi-Fi
- ۱۵ تنظیمات تلگرام



## ●●● معرفی محصول

گوشی تصویری ۷ اینچ لمسی مدل **BAM-7040-WiFi** قابلیت اتصال به ۲ عدد پنل، ۲ عدد دوربین مدار بسته، ۴ عدد دوربین IOT، ارتباط داخلی همه با هم، قابلیت اتصال به WiFi، برقراری ارتباط بین پنل و مانیتور از طریق اپلیکیشن، ارسال عکس و پیام در تلگرام و باز نمودن درب پارکینگ را دارا می باشد. همچنین این گوشی تصویری دوربین با کیفیت HD (رزولوشن بالا) برای پنل ها و دوربین های امنیتی جهت وضوح بیشتر تصویر را پشتیبانی می کند.



**Briton**

## ●●● نکات مربوط به نصب گوشی تصویری

محل نصب گوشی تصویری به گونه‌ای باشد که دور از هر گونه حرارت مستقیم (نزدیک بخاری، نور مستقیم خورشید، شوفاژ و...)، رطوبت و گرد و خاک باشد. پیچ مربوط به پایه نگهدارنده گوشی تصویری به صورت کامل بسته شده باشد تا در صورت برخورد احتمالی جسم به زیر گوشی تصویری، از محل نصب جدا نشود. گوشی تصویری را در ارتفاع مناسب و در فاصله‌ای حدود ۱.۵ متر از سطح زمین نصب نمایید.

ابتدا پایه نصب را با استفاده از پیچ‌های داخل بسته بندی روی دیوار نصب کنید. سپس گوشی را روی زبانه‌های پایه نصب قرار دهید.

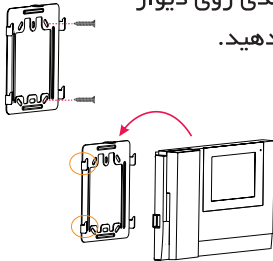

**توجه:** گاراتتی شامل حوادثی مانند شکستگی و ضربه به گوشی تصویری، آتش سوزی، رعد و برق و صاعقه، دو فاز شدن برق نمی باشد.

در صورت تعمیر و دستکاری دستگاه توسط افراد متفرقه (غیر از نمایندگان شرکت داتیس) محصول از گاراتتی خارج می شود.

## ●●● نحوه عملکرد دستگاه

### منو اصلی

منوی اصلی شامل، نظارت (Camera)، حافظه (Memory)، تنظیمات (Setting)، ارتباط داخلی (Intercom) و خروجی (Exit) می باشد.  
زمانی که گوشی تصویری در حالت آماده به کار (Standby) قرار داشته باشد، با لمس هر قسمتی از صفحه لمسی (Touch Screen) تصویر زیر نمایش داده می شود.



## ●●● پاسخ به مراجعه کننده

پس از شنیدن صدای زنگ با برداشتن دسته گوشی ارتباط شما با پنل برقرار می شود. با لمس کلید قفل بازکن، می توانید در را باز کنید.

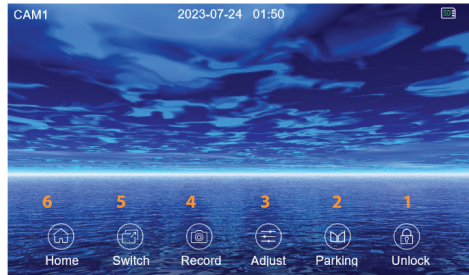

- 1 قفل بازکن
- 2 باز نمودن درب پارکینگ
- 3 تنظیمات رنگ، روشنایی و گتر است تصویر
- 4 ضبط تصویر
- 5 سوئیچ بین درب و دوربین امنیتی
- 6 برگشت به منوی اصلی

## محتویات داخل جعبه

- |                        |                     |                          |                                 |
|------------------------|---------------------|--------------------------|---------------------------------|
| پنج و رولپلاک (۱ بسته) | سیم بند فنی (۱ عدد) | سوکت مادگی ۴ پین (۱ عدد) | گوشی تصویری V اینچ لمسی (۱ عدد) |
| دفترچه راهنما (۱ عدد)  | پایه نصب (۱ عدد)    | سوکت مادگی ۲ پین (۱ عدد) | دسته گوشی (۱ عدد)               |
|                        |                     | سیم برق (۱ عدد)          | سوکت مادگی ۵ پین (۳ عدد)        |

## ●●● نکات گوشی تصویری در زمان مکالمه با پنل

در صورت تنظیم سیستم در حالت اتوماتیک (در قسمت حافظه توضیح داده می شود)، پس از زدن زنگ به طور خودکار فیلم یا عکس در حافظه ذخیره می شود. همچنین با لمس آیکن **Record** می توانید به صورت دستی فیلمبرداری و یا عکسبرداری نمایید.

با لمس آیکن **Switch** می توانید بین درب ها و دوربین های امنیتی سوئیچ نمایید. پس از انتخاب این آیکن نام کانال نمایش داده می شود و می توانید کانال مورد نظر را انتخاب نمایید.



## تنظیمات رنگ و نور ●●●

با لمس آیکن Adjust تنظیمات مربوط به رنگ، روشنایی و کنتراست انجام می شود. با لمس آیکن های + و - می توانید مقادیر را کاهش و یا افزایش دهید و یا با کشیدن قسمت قرمز تنظیم را انجام دهید.

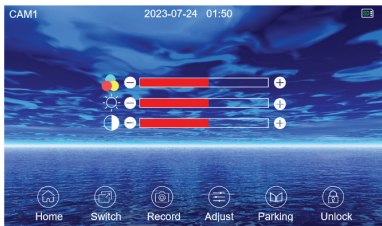

با لمس آیکن Parking امکان باز نمودن درب پارکینگ (در صورت سیم کشی) میسر می باشد.  
با لمس آیکن Unlock امکان باز نمودن قفل بازکن میسر می باشد.

## حافظه | Memory



امکان استفاده از Micro Sd Card در گوشی تصویری جهت حافظه خارجی وجود دارد. محصول قابلیت ضبط عکس و فیلم (فیلم برداری به مدت ۱۵ ثانیه به همراه ضبط صدا از سمت پنل) را دارا می باشد.

با لمس آیکون حافظه موارد زیر قابل انجام می باشد:

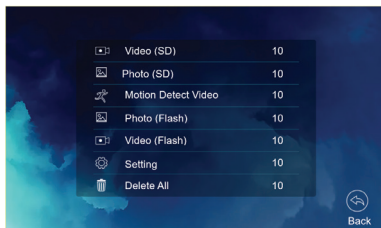
بررسی عکس ها و فیلم های ذخیره شده در حافظه داخلی و SD Card ، تنظیمات مربوط به عکسبرداری و فیلمبرداری به صورت اتوماتیک، نوع ذخیره سازی عکس و یا فیلم، کپی عکس و فیلم از حافظه داخلی در SD Card و فرمت SD Card



قبل از استفاده از SD Card آن را فرمت نمایید.

در صورت سالم بودن SD Card و فرمت صحیح، علامت  در بالای صفحه نمایش داده می‌شود و در صورت خراب بودن SD Card و یا عدم وجود SD Card در گوشی تصویری علامت  نمایش داده می‌شود. تنظیمات مربوط به عکسبرداری و یا فیلم‌برداری به صورت اتوماتیک، فرمت SD Card، کپی عکس و فیلم از حافظه داخلی در SD Card در قسمت Setting انجام می‌شود.

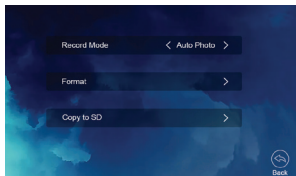

در زمان ذخیره عکس یا فیلم جدید در حافظه گوشی تصویری (حافظه داخلی و حافظه خارجی) بالای آیتم یک دایره قرمز نمایش داده می‌شود. جهت پاک نمودن عکس و یا فیلم، با لمس آیکن Delete All کنار آیکن‌ها یک دایره ایجاد می‌شود و با انتخاب گزینه مورد نظر فرآیند پاک شدن انجام می‌شود.

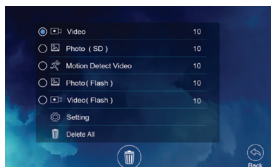

در گوشی تصویری امکان استفاده از کارت حافظه با ظرفیت های ۱۶ G الی ۱۲۸ G میسر می‌باشد. لازم به ذکر است جهت ذخیره سازی فیلم و عکس به تعداد ۲۰۴۸ عدد از کارت حافظه ۱۶ تا ۱۲۸ گیگابایت استفاده نمایید.

پس از پر شدن حافظه عکس و یا فیلم، تصاویر جدید به صورت اتوماتیک بر روی اولین فایل ها ذخیره می شود.

در صورتی که عکس یا فیلم ذخیره شده مشاهده نشده باشد، LED آبی موجود بر روی گوشی تصویری به صورت چشمک زن می باشد.

## تنظیمات | Setting

با لمس آیکن تنظیمات صفحه زیر بر روی گوشی تصویری نمایش داده می‌شود. در این قسمت می‌توان تنظیمات مربوط به تغییر زبان، تنظیم زمان و تاریخ، نوع ملودی دستگاه، تنظیمات مربوط به تشخیص حرکت، فعال سازی پنل و دوربین ها، تنظیمات WiFi، تنظیمات IOT و بازگشت به تنظیمات کارخانه را انجام داد.

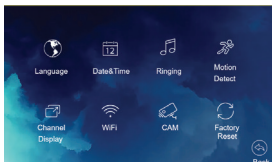

## زبان | Language

در منوی زبان می توان زبان دستگاه را تغییر داد. این محصول، دو زبان فارسی و انگلیسی را پشتیبانی می کند.



## ساعت و تاریخ | Date & Time

در منوی تاریخ و زمان تنظیمات مربوط به تاریخ و زمان دستگاه امکان پذیر می باشد. لازم به ذکر است اگر زبان دستگاه در حالت انگلیسی باشد تقویم میلادی و در حالتی که زبان دستگاه فارسی باشد تقویم شمسی نمایش داده می شود.



## آهنگ زنگ | Melody

در منوی زنگ تنظیمات زنگ پنل های ۱ و ۲، ارتباط داخلی و شدت صدای زنگ انجام می شود. گوشی تصویری دارای ۱۶ ملودی زنگ برای هر پنل و ارتباط داخلی و بازه تغییر شدت صدای زنگ از صفر تا ۴ می باشد. در صورتی که شدت صدای زنگ بر روی مقدار صفر قرار داشته باشد صدای زنگ شنیده نمی شود و به اصطلاح Mute می باشد.



## تشخیص حرکت | Motion Detect

در منوی تشخیص حرکت فعال یا غیر فعال نمودن تشخیص حرکت توسط دوربین جهت عکسبرداری و فیلمبرداری انجام می شود. تشخیص حرکت فقط برای ۲ عدد دوربین مدار بسته امکان پذیر می باشد. در صورت فعال بودن و تنظیم بودن بازه زمانی، عکسبرداری یا فیلم برداری انجام می شود. جهت استفاده از این منو حتما باید SD Card در دستگاه قرار داشته باشد.

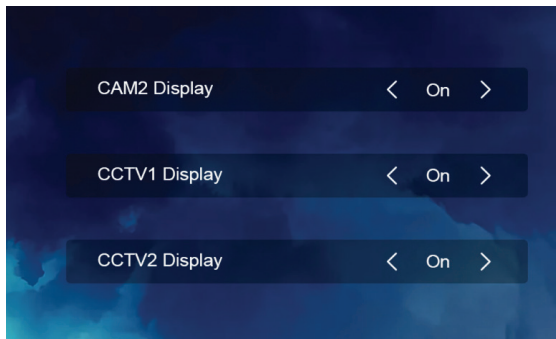

## فعال سازی درب و دوربین | Chanel Display

در منوی فعال سازی پنل و دوربین می توان پنل ۲، دوربین های امنیتی ۱ و ۲ را فعال و غیر فعال نمود. در صورت غیر فعال شدن این آیتم، آیکن های درب ۲ و دوربین های امنیتی ۱ و ۲ در منوی سوئیچ نمایش داده نمی شود.

## ●●● وای فای | Wi-Fi

در منوی وای فای تنظیمات مربوط به شبکه Wi-Fi انجام می‌شود که توضیحات مربوط به آن در زیر ارائه می‌شود.

### تنظیمات وای فای | Wi-Fi Setting

پس از ورود به منوی Wi-Fi، با فعال نمودن آن، شبکه‌های اینترنت موجود شناسایی می‌شود. با لمس SSID وارد صفحه شبکه‌های شناسایی شده می‌شویم. با انتخاب شبکه مورد نظر و وارد نمودن پسورد، ارتباط دستگاه با اینترنت برقرار می‌شود. در صورت اتصال صحیح با اینترنت در قسمت SSID اسم شبکه متصل شده نمایش داده می‌شود. همچنین علامت Wi-Fi در صفحه اصلی نشان داده می‌شود.



در قسمت Call forwarding latency مدت زمان لازم جهت برقراری ارتباط گوشی تصویری با اپلیکیشن تنظیم می‌شود.

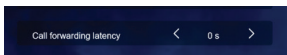

## ●●● تنظیمات تلگرام | Telegram Setting

در قسمت TG push تنظیمات مربوط به ارسال عکس و پیام در تلگرام انجام می شود. گزینه Enable جهت فعال یا غیر فعال نمودن تلگرام انجام می شود. در قسمت Account شماره موبایل مورد نظر را وارد نمایید. در زمان وارد نمودن شماره موبایل نیاز به ورود عدد صفر ابتدای شماره نمی باشد و سیستم به صورت اتوماتیک کد ایران (۹۸) را نمایش می دهد.

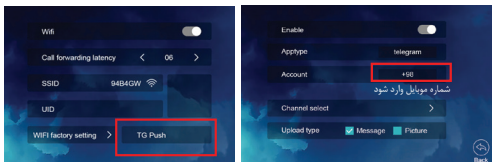

**توجه:** در صورت تغییر شماره تلفن ، می بایست گوشی را خاموش و مجددا روشن نمایید.

در قسمت Channel select می توان پنل هایی که نیاز به ارسال عکس در تلگرام دارد را مشخص نمایید. (هر دو پنل امکان انتخاب دارد). همچنین با انتخاب دوربین های امنیتی در صورتی که در بخش تشخیص حرکت تنظیمات انجام شده باشد تصاویر دوربین امنیتی در تلگرام ارسال می گردد.

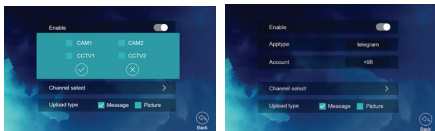

در قسمت Upload type با انتخاب هر یک از گزینه‌های Picture و یا Message امکان ارسال عکس و پیام در تلگرام فعال می‌گردد.

## تنظیمات برنامه تلگرام | Telegram Setting ●●●

جهت دریافت تصاویر و پیام در تلگرام مراحل زیر انجام شود.

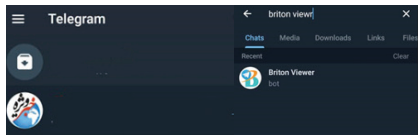

۱. در برنامه تلگرام Briton Viewer را جستجو نمایید و بر روی آن کلیک کنید.

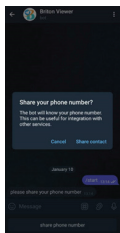
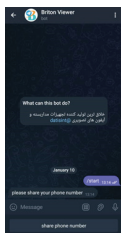

3

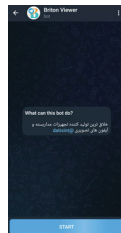

2

۲. در صفحه باز شده بر روی Start کلیک نمایید تا عملیات Register انجام شود.

۳. پس از دریافت پیام بر روی Share phone number کلیک نمایید و سپس بر روی Share contact کلیک نمایید.

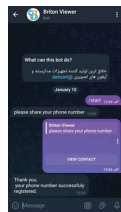

4

۴. پس از دریافت پیام زیر Register به درستی انجام شده است و گوشی آماده دریافت پیام می باشد.

## IOT ●●●

در منوی CAM تنظیمات جهت برقراری ارتباط با ۴ عدد دوربین IOT امکان پذیر می باشد. جهت تنظیم نمودن گوشی تصویری به شکل زیر عمل می نماییم:

### تنظیمات IOT

با لمس آیتم CAM وارد صفحه تنظیمات شده و با لمس گزینه + در بالای صفحه، دوربین های IOT موجود شناسایی می شود. با لمس نمودن هر کدام از دوربین ها، وارد صفحه تنظیمات دوربین شده و با وارد نمودن User و Password دکمه تایید را می زنیم تا دوربین ثبت شود.

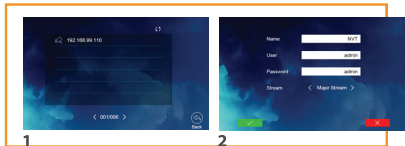

جهت دیدن تصویر در منوی اصلی، آیکون Camera را لمس نموده و سپس با لمس آیکون Switch پنل ها و دوربین ها نمایش داده می شود. با لمس دوربین های IOT تصویر مربوط به آن نمایش داده می شود.



**نکته:** جهت برقراری ارتباط صحیح بین دوربین IOT و گوشی تصویری، حتما دوربین های IOT و Wi-Fi گوشی تصویری به یک منبع اینترنت (مودم) متصل شوند.

دوربین های IOT حتما از برند Briton و مدل P8 و P8M باشد.

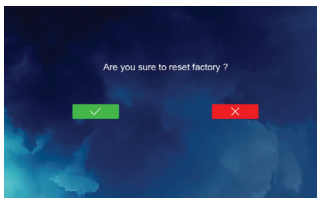

## تنظیمات کارخانه | Reset Factory ●●●

در منوی بازگشت به تنظیمات کارخانه موارد صدای زنگ و تنظیمات رنگ و نور و ... به حالت پیش فرض باز می گردد.

## ●●● نصب اپلیکیشن | Application Installation

اپلیکیشن Briton Home را از بازار ، App Store و یا play store دانلود نمایید.

نرم افزار را نصب نمایید. پس از نصب نرم افزار و باز نمودن آن، در صفحه زیر بر روی Register لمس نمایید.

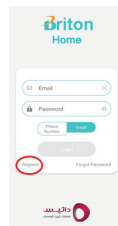

در این صفحه امکان ساخت اکانت با شماره موبایل و ایمیل امکان پذیر می باشد. در صورت وارد نمودن شماره موبایل، در ابتدا کد کشور را وارد نموده و سپس شماره موبایل بدون صفر وارد نمائید(به عنوان مثال ۹۷۸۶۵۴۳۲۱۰). سپس یک پسورد برای اکانت مشخص نمایید. در قسمت Confirm password مجدد پسورد را وارد نموده و دکمه Register را انتخاب نمایید. در صفحه بعد کد ارسال شده برای ایمیل یا موبایل خود را وارد نموده و وارد برنامه شوید.

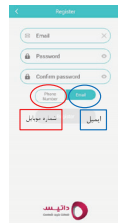

در این صفحه بر روی گزینه + کلیک می‌نماییم. سپس QR Code دستگاه را اسکن نمایید. برای دسترسی به کد دستگاه وارد منوی WiFi شده و QR Code را اسکن نمایید.

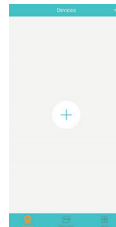

تنظیمات انجام شد.  
پسورد ورود به برنامه ۱۲۳۴ می‌باشد.  
برای دستگاه یک نام مشخص نمایید.



## کار با اپلیکیشن | Application

پس از ورود به اپلیکیشن و وارد نمودن اطلاعات اکانت، گزینه Login را انتخاب و وارد اپلیکیشن شوید.

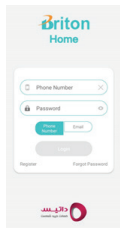

در این قسمت دستگاه‌هایی که تعریف شده است نمایش داده می شود. با کلیک بر روی هر دستگاه تصویر آن نمایش داده می شود.

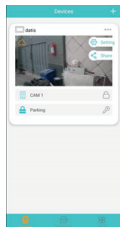

عملکرد دکمه‌ها به شرح زیر می باشد:

- 1 انتخاب دوربین‌ها و پنل‌های دیگر
- 2 با زدن این دکمه قفل بازکن عمل می‌کند.  
برای اولین بار نیاز است پسورد ۱۲۳۴ وارد شود
- 3 با زدن این دکمه صدا به پنل منتقل می‌شود
- 4 بازبینی تصاویر ضبط شده از هر دوربین
- 5 ضبط فیلم
- 6 ضبط عکس
- 7 با زدن این دکمه صدا از سمت پنل شنیده می‌شود
- 8 توقف تصویر

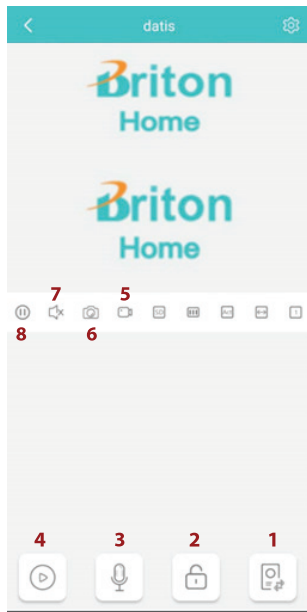

هر دستگاه بر روی یک گوشی قابل شناسایی می باشد. در صورت استفاده در سایر گوشی ها به شکل زیر عمل نمایید.

در صورت نیاز به نمایش تصویر در سایر گوشی ها به شکل زیر عمل نمایید:

۱. ابتدا اپلیکیشن Briton Home را در گوشی جدید نصب نموده و تمام

مراحل مربوط به Register و فعال سازی را انجام دهید.

۲. سپس اپلیکیشن را در گوشی اصلی باز نموده و در صفحه نشان داده شده

ابتدا سه نقطه و سپس گزینه Share را انتخاب کنید.

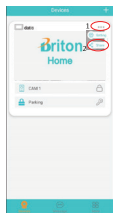

۳. در این قسمت گزینه Share with new friend را انتخاب

و در صفحه بعد شماره موبایل و یا ایمیل مورد نظر را وارد

نمایید. دقت شود شماره موبایل و یا ایمیل باید Register شده

باشد.



۴. همچنین با انتخاب گزینه More ways to share امکان

اضافه کردن از طریق اسکن QR code یا ارسال لینک

میسر می شود.

۵. در صورت روشن بودن اینترنت برای اکانت پیام زیر ارسال می شود و با زدن دکمه Accept ارتباط برقرار می شود.

**نکته:** هنگام استفاده از اپلیکیشن فیلتر شکن دستگاه را خاموش نمایید زیرا در عملکرد اپلیکیشن اختلال ایجاد می شود

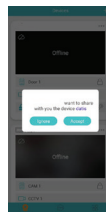

## تنظیمات ارتباط داخلی | Intercom

جهت استفاده از ارتباط داخلی و برقراری تماس با سایر واحدها، ابتدا از سیم کشی برای بخش ارتباط داخلی اطمینان حاصل نمایید. در منوی اصلی با لمس آیکن ارتباط داخلی وارد صفحه زیر می شوید. جهت فعال شدن ارتباط داخلی گزینه intercom را فعال نمایید در غیر اینصورت تماس با واحد برقرار نمی شود.

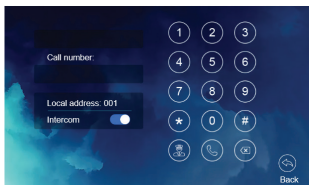

## ●●● نحوه تنظیم شماره واحد

برای برقراری ارتباط با سایر واحدها ابتدا می بایست شماره واحد برای دستگاه تعریف شود. برای این منظور به روش زیر عمل نمایید:

کد دستوری  #شماره واحد #۲۲۲\* را وارد نمایید تا شماره واحد برای دستگاه تعریف شود.

**توجه:** در زمان ورود کد واحد حتما دوصفر در ابتدای آن باشد. (مثلا ۰۰۸)

**توجه:** شماره ۹۹۹ و ۹۹۸ جهت نگهداری در سیستم تعریف شده است لذا واحد نگهداری می بایست با این شماره ها تنظیم گردد.

**توجه:** در زمان تعریف کد واحد دقت شود که کد به شکل صحیح وارد شود و تکراری نباشد. در صورت ورود کدهای تکراری و برقراری تماس از طریق ارتباط داخلی، مانیتورها با کد یکسان زنگ میخورد.

## ●●● نحوه برقراری ارتباط

جهت برقراری ارتباط ابتدا دسته گوشی را برداشته و کد واحد مورد نظر را وارد و سپس Intercom را لمس نمایید.

## پاک نمودن کد واحد

جهت پاک نمودن کد واحد از این دستور استفاده نمایید:  #۹۹۶\*

## تنظیم دوربین پنل‌ها ●●●

با توجه به اینکه مانیتور ۷ اینچ لمسی علاوه بر دوربین آنالوگ (CVBS)، دوربین با رزولوشن بالا (HD) را پشتیبانی می‌کند، نسبت به نوع دوربین پنل (CVBS یا HD)، مانیتور می‌بایست تنظیم گردد. در صورت تعویض دوربین آنالوگ با دوربین HD گوشی تصویری قادر به نمایش تصویر پنل نمی‌باشد جهت بر طرف شدن این مشکل، کد دستوری زیر را در گوشی تصویری وارد نمایید. (برعکس این موضوع هم صادق می‌باشد.)

برای پنل شماره ۱  \*#720#01#

برای پنل شماره ۲  \*#720#02#

کد دستوری

**نکته:** برای بررسی نوع دوربین تعریف شده برای هر پنل از کد دستوری زیر استفاده می‌شود:

برای پنل شماره ۱  \*#888#01#

برای پنل شماره ۲  \*#888#02#

در صورتی که گوشی تصویری با دوربین HD تنظیم شده باشد عبارت 720P و برای دوربین CVBS عبارت CVBS نمایش داده می شود



گوشی تصویری با دوربین HD تنظیم شده

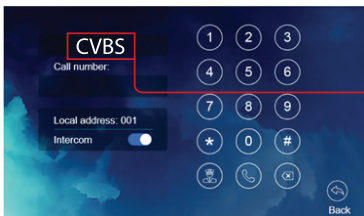

گوشی تصویری با دوربین CVBS تنظیم شده است

# سیم کشی

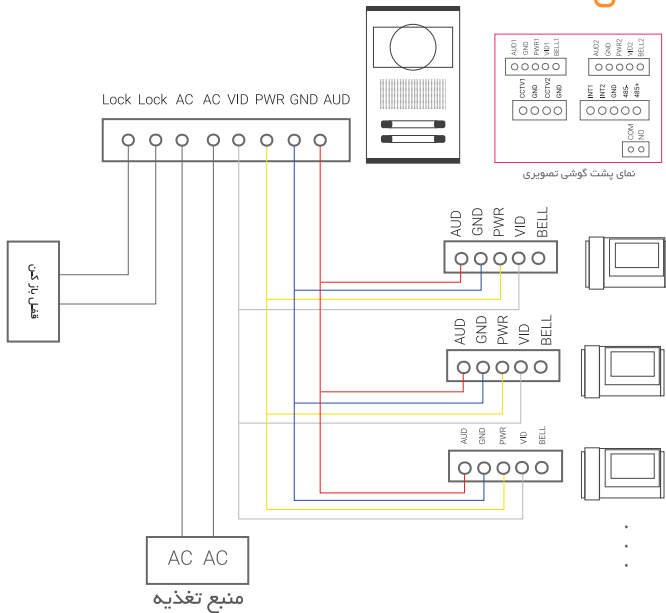

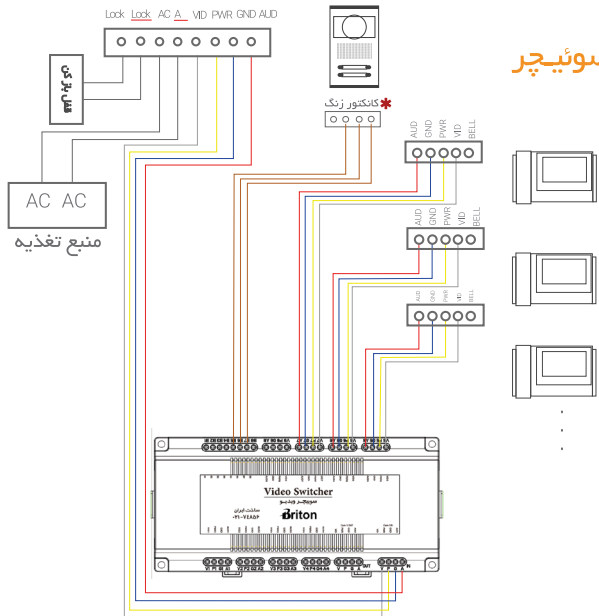

## سیم‌کشی با سوئیچر ●●●

**\*توجه:** سیم مربوط به زنگ هر یک از گوشی‌های تصویری را از سوئیچر، به کانکتور مربوط به آن واحد در برد شستی پتل متصل نمایید.

## سیم‌کشی ارتباط داخلی ●●●

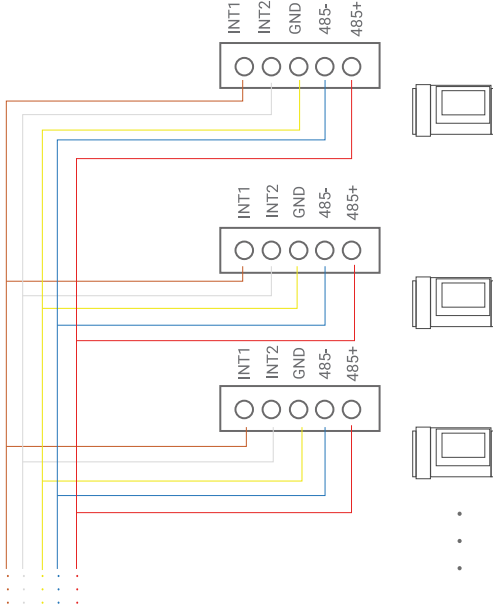

## سیم‌کشی دوربین امنیتی ●●●



**نکته:** از هر دوربین سیم مجزا برای گواشی تصویری در نظر گرفته شود.

## سیم‌کشی مربوط به باز کردن درب پارکینگ ●●●

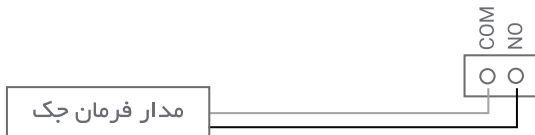



Office : No. 15, West 2nd St., Babaeian Ave., Ettehad Industrial Zone., Tehran-IRAN  
Factory : 8th St., Ebtekar Ave., Arikan Industrial Park, Toyserkan-IRAN  
Tel: + 9821 74856

دفتر مرکزی: تهران، منطقه صنعتی اتحاد، خیابان باباییان، خیابان دوم غربی، پلاک ۱۵  
کارخانه: تويسرکان، شهرک صنعتی آريکان، خیابان ابتکار، خیابان هشتم